

# ROLLER SHADES

## LIFT SYSTEM: MOTORIZATION



The difficulty level of this installation is ranked at **Level 2**. *You got this!*

If you have questions or get stuck, call our Customer Care Team at 888-257-1840, or email [customer care@selectblinds.com](mailto:customer care@selectblinds.com).

### HARDWARE AND PARTS INCLUDED

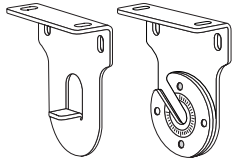

EXPOSED ROLL BRACKETS

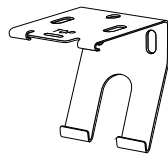

STANDARD CASSETTE BRACKETS\*

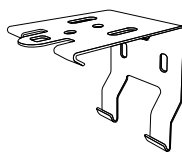

LARGE CASSETTE BRACKETS\*

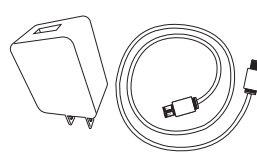

BATTERY CHARGER

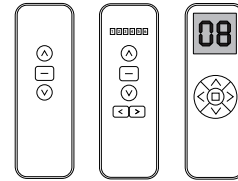

REMOTE CONTROL (1, 6, AND 16-CHANNEL)



INSTALLATION SCREWS

\*The quantity of brackets you receive will depend on the width of your cassette headrail.

### TOOLS REQUIRED



PENCIL



TAPE MEASURE



POWER DRILL



5/64" DRILL BIT



PHILLIPS BIT



PHILLIPS SCREWDRIVER



LEVEL



STEP LADDER

## 1. MOUNTING THE BRACKETS

### MOUNTING EXPOSED ROLL BRACKETS

The motor is hidden inside the roller tube on the right end of the shade. The **MOTOR BRACKET** goes on the right side of your window, and the **PIN BRACKET** goes on the left side. Regardless of your roll position (standard or reverse roll), the brackets are positioned the same.

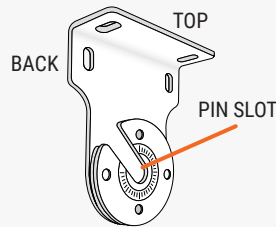

**PIN BRACKET (LEFT)**

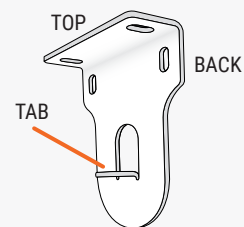

**MOTOR BRACKET (RIGHT)**

### EXPOSED ROLL - INSIDE MOUNT

**NOTE:** The steps for mounting an exposed roll shade are the same, regardless of the bracket style you received.

1. At the top-right corner of the window, measure how deep you wish to place your bracket (at least 2 1/4" required), and make a mark with your pencil. Repeat this step at the top-left corner of the window, using the same depth measurement.
2. Set your motor bracket in the window so that the back edge aligns with your mark. Hold the bracket in position and use your pencil to mark through the top screw holes. Repeat this step with your pin bracket on the left side of the window.
3. Pre-drill holes with a 5/64" drill bit at your previous marks on each side of the window.

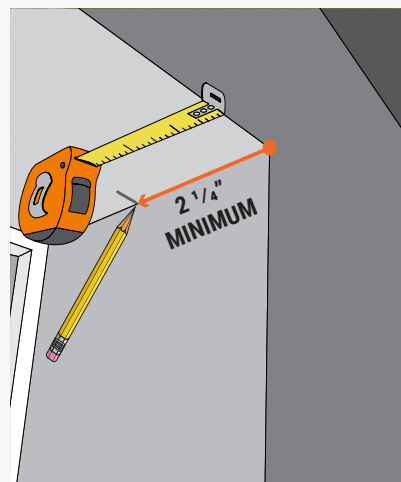

4. Line up each bracket with the holes you drilled, and insert the screws. Once you have secured both brackets, you're ready to mount the shade into the window (see page 4).

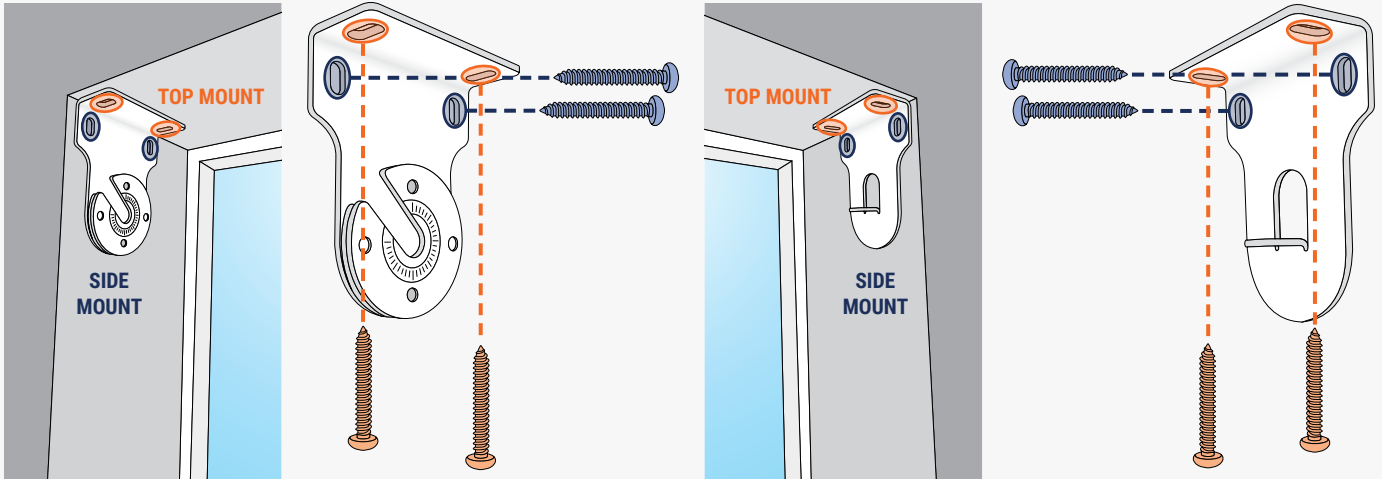

### EXPOSED ROLL - OUTSIDE MOUNT

**NOTE:** The steps for mounting an exposed roll shade are the same, regardless of the bracket style you received.

1. At the top-left and top-right corners of the window, measure the height you wish to place your brackets (at least 2" required) and make a mark with your pencil.
2. Determine the difference in width between your shade and your window, and then divide it in half. From your previous marks, measure this distance away from the window, and make another mark with your pencil.

**EXAMPLE:** If your window is 48" wide and your roller shade is 52", the difference is 4". This means we measure and mark 2" away from the window, starting at the previous marks.

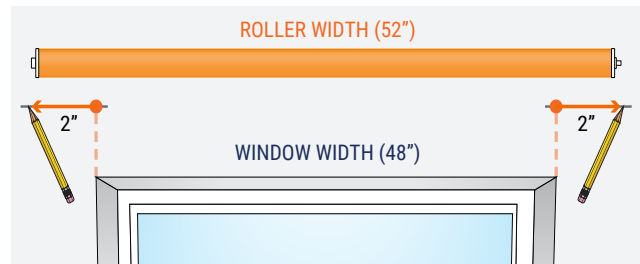
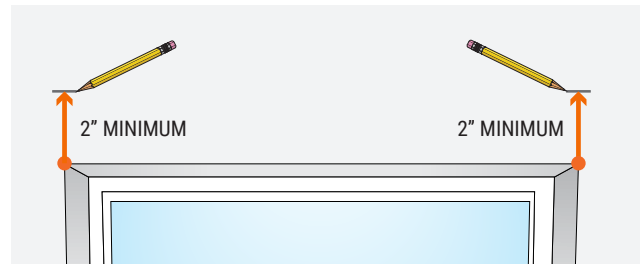

3. Center the motor bracket at the outermost mark as shown, and use your pencil to mark the screw holes. Repeat this step with your pin bracket at the outer-left mark.

4. Pre-drill the screw holes with a 5/64" drill bit at your marks on both sides of the window. Before you attach the brackets, you may want to erase any pencil marks that remain on the mounting surface.

5. Line up your motor bracket with the screw holes, and insert two screws to secure the bracket to the mounting surface. Repeat this step for your pin bracket. When both brackets are secure, you're ready to mount the shade into the window (see page 4).

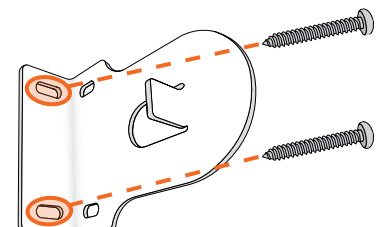
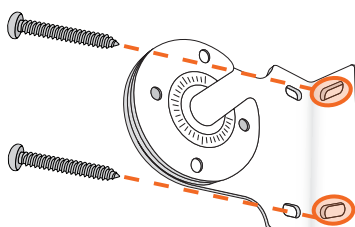
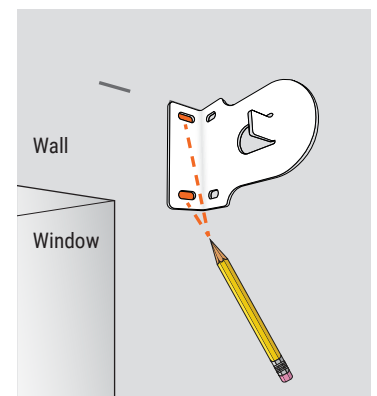
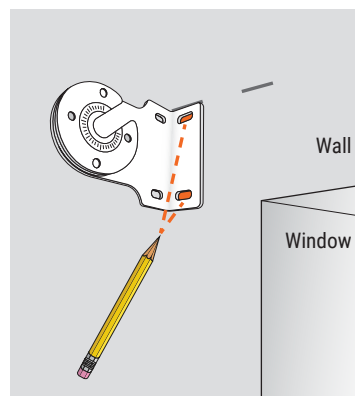

## MOUNTING CASSETTE HEADRAIL BRACKETS

**NOTE:** The roller shade tube is pre-installed in the cassette headrail, which simply snaps onto the provided hardware. You will receive two or more cassette brackets, depending on the width of your shade. **STANDARD CASSETTE BRACKETS** are included for cassette headrails 96" wide or smaller. **LARGE CASSETTE BRACKETS** are included for headrails over 96" wide.

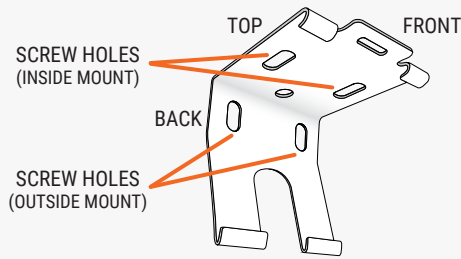

STANDARD CASSETTE BRACKET

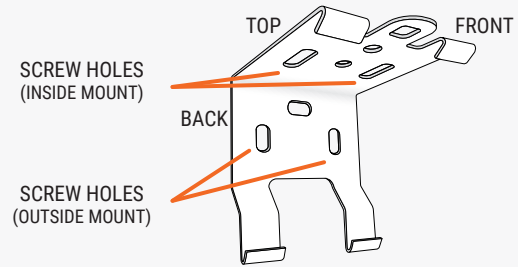

LARGE CASSETTE BRACKET

## CASSETTE HEADRAIL - INSIDE MOUNT

1. At the top corners of the window, measure inward and mark with your pencil 2" - 4" from each side. If you have additional brackets, make an additional mark for each one, evenly spaced between the outer marks.

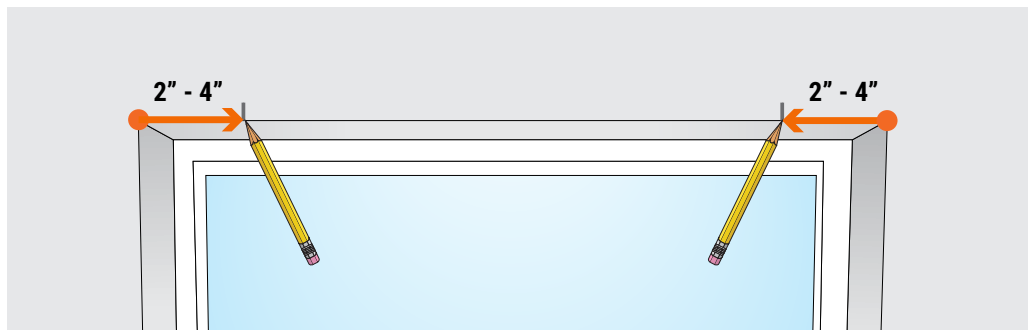

2. Next, you'll need to measure how deep to place your brackets in the window. Starting at one of your marks, measure back at least 2 5/8", and make a mark with your pencil. If you want the front of the cassette to be flush with the wall, measure back 3 1/4" and make a mark. Repeat this step until you've marked the same depth measurement for each bracket.

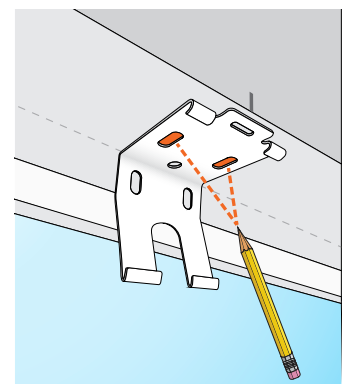
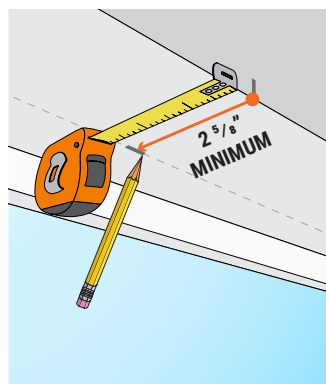

3. Position a bracket at the top of the window so that the back aligns with your mark. Make sure the front end of the bracket is parallel with the top edge of the window, then use your pencil to mark where the screws will go. Repeat this step until you've marked the screw holes for each bracket.

4. Pre-drill the screw holes with a 5/64" drill bit at your marks for each bracket location. Before you mount the brackets, you may want to erase any pencil marks that remain on the wall or window.

5. Line up your first bracket with the screw holes, and insert two screws to secure the bracket to the mounting surface. Repeat this step for any remaining brackets. When all brackets are secure, you're ready to mount the shade into the window (see pages 4 - 5).

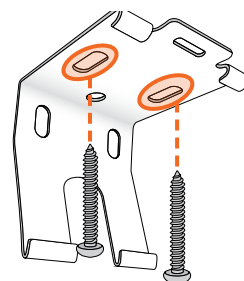

## CASSETTE HEADRAIL - OUTSIDE MOUNT

1. At the top corners of the window, measure inward and mark with your pencil 2" - 4" from each side. If you have additional brackets, make an additional mark for each one, evenly spaced between the outer marks.



2. From one of these marks, measure upward and mark the height for the bracket placement. The minimum requirement is 1", but if you want the brackets to clear the top of the window, measure and mark at least 2 1/4" above your window. Repeat this until you've marked the same height measurement for each bracket.

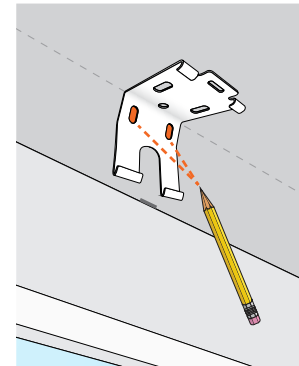
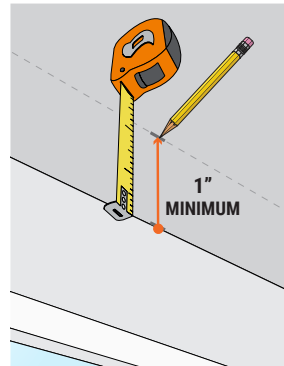

3. Position a bracket so that the back is against your mounting surface, and the top is aligned with one of your upper marks. Hold the bracket in place and mark with your pencil where the screws will go. Repeat this until you've marked the screw holes for each bracket.

4. Pre-drill the screw holes with a 5/64" drill bit at your marks for each bracket location. Before you mount the brackets, you may want to erase any pencil marks that remain on the mounting surface.

5. Line up your first bracket with the screw holes, and insert two screws to secure the bracket to the mounting surface. Repeat this step for any remaining brackets. When all brackets are secure, you're ready to mount the shade into the window (see below).

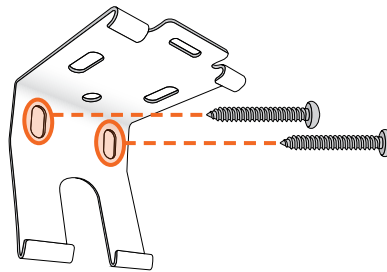

## 2. ATTACHING THE SHADE

**NOTE:** Before you attach the shade to the brackets, check that your brackets are straight and aligned with each other. The screw holes on all brackets are elongated, so making small adjustments is easy.

**Inside Mount:** Use a tape measure to check that each bracket is set to the same depth. If you need to make adjustments, slightly loosen the screws on a bracket and shift it back or forward. Secure the screws when the position is corrected.

**Outside Mount:** Use a tape measure to check that each bracket is set to the same height, and use a level on top of each bracket to make sure they're all straight and aligned. If you need to make adjustments, slightly loosen the screws on a bracket and shift it until it's level and set to the correct height.

### EXPOSED ROLL

1. While holding the roller shade in your hands, locate the gear-shaped hole in the motor head on the right end of the shade. Slide this hole firmly onto the tab of the motor bracket.

2. Locate the pin on the left end of the shade, and gently slide it into the center slot on the pin bracket.

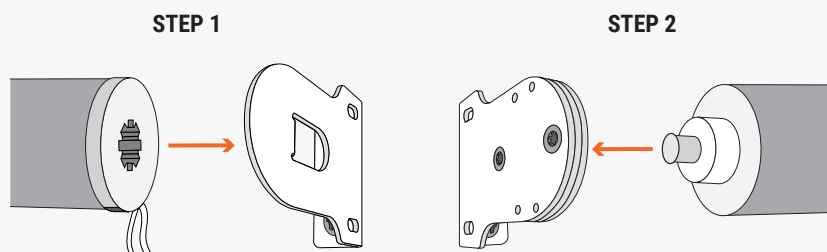

## STANDARD AND LARGE CASSETTE HEADRAIL

1. Grab the cassette and hold it up to your brackets. Set the back edge of the headrail onto the bottom tab of each bracket. While in this position, you can slide the shade left or right until the cassette is centered.

2. When you're ready to secure the headrail, push the headrail back until the top of each bracket snaps onto the top of the cassette.

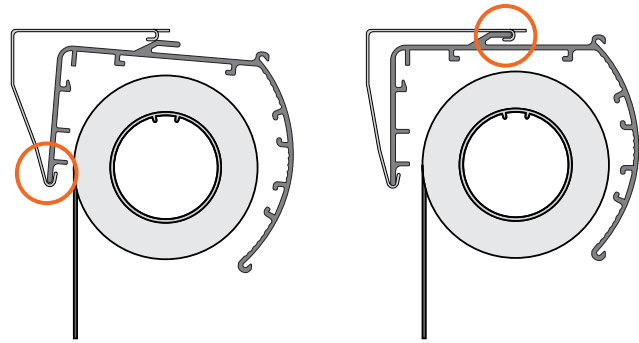

## 3. PROGRAMMING AND USING YOUR REMOTE

**IMPORTANT:** While it is not necessary to follow the steps below, we recommend familiarizing yourself with the basics of programming the motor and your remote to better understand how your motorized shade works. Please note that the batteries in your shade's motor were fully charged at the factory prior to shipment. Your shade's upper and lower limits (when it's fully raised or lowered) have also been pre-set. A channel number has also been assigned to each shade on your remote.

DO NOT attempt to raise or lower your motorized shade with your hands. This may cause permanent damage to the motor, and other components in the headrail, which may not be covered under your warranty.

### OPERATIONAL FUNCTIONS

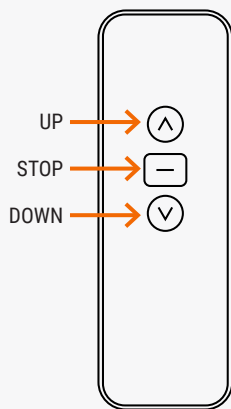

1-CHANNEL REMOTE

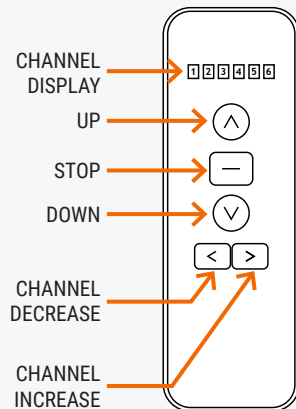

6-CHANNEL REMOTE

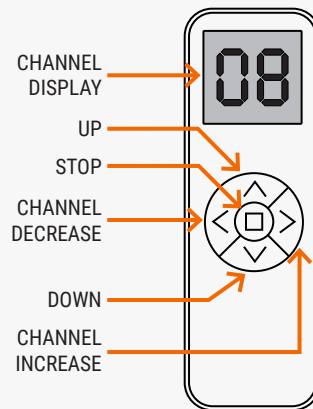

16-CHANNEL REMOTE

### PROGRAMMING FUNCTIONS

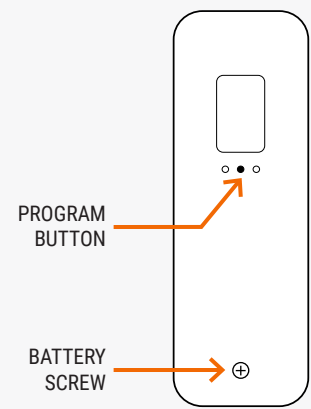

BACKSIDE OF REMOTE

## PAIRING A SINGLE SHADE TO A CHANNEL

1. Press the **CHANNEL INCREASE** or **CHANNEL DECREASE** button on the remote to select a dedicated channel for the first shade you're pairing with the remote.

2. Locate the **MOTOR HEAD** on the left end of the roller tube under the headrail. Press and hold the **PROGRAM** button until you hear a beep and the shade "jogs" quickly up and down.

3. Press the **UP** button on the remote and the shade will jog again.

4. Congrats! Your shade and remote are now paired. Repeat this process for any additional shades you want to pair with the remote, selecting a new channel (if using a multi-channel remote) before you begin.

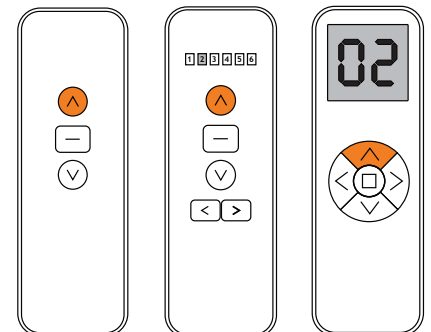
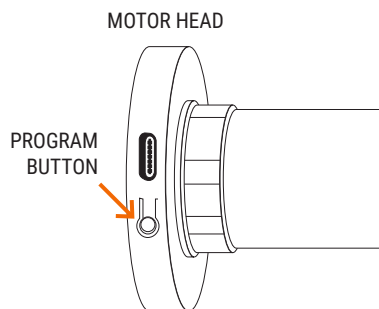

## ADJUSTING THE UPPER/LOWER LIMITS

Your shade's upper and lower limits are already pre-set at the factory, so the following steps are only necessary if you want to change how these settings are configured. The upper limit can ONLY be changed after performing a factory reset (see page 7).

### CHANGING THE UPPER LIMIT

1. Move the shade using the **UP** or **DOWN** buttons, until it is positioned about 6" below the desired upper limit.
2. Press the **PROGRAM** button on the back of the remote. The shade will jog, indicating it's now in programming mode.
3. Press the **UP** button to move the shade to the desired upper limit. Press the **PROGRAM** button on the back of the remote again and the shade will jog.
4. That's it! You've now reset your shade's upper limit, and the motor will exit programming mode automatically.

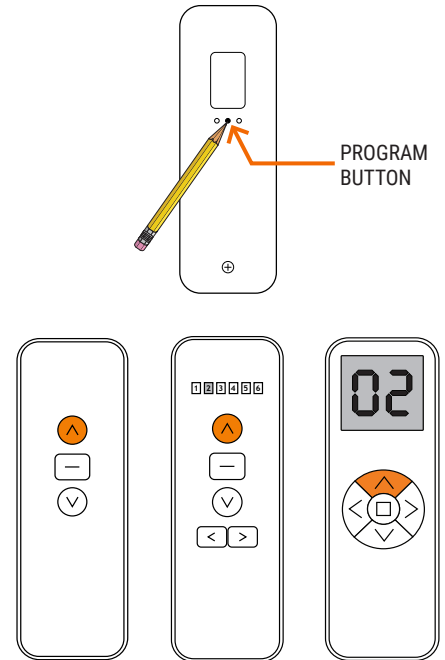

### CHANGING THE LOWER LIMIT

1. Move the shade using the **UP** or **DOWN** buttons, until it is positioned about 6" above the desired lower limit.
2. Press the **PROGRAM** button on the back of the remote. The shade will jog, indicating it's now in programming mode.
3. Press the **DOWN** button to move the shade to the desired lower limit. Press **PROGRAM** on the back of the remote again and the shade will jog.
4. That's it! The lower limit is set, and the motor will exit programming mode automatically.

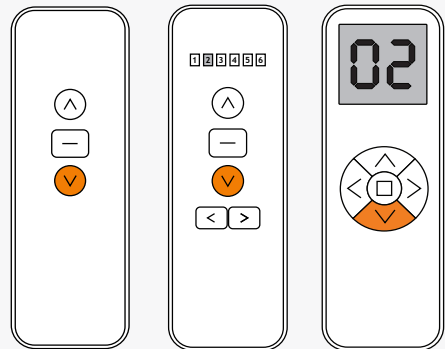

### SETTING INTERMEDIATE POSITIONS

**NOTE:** You can set up to four (4) intermediate positions between the shade's upper and lower limits. Each intermediate position must be at least 6" away from the upper and lower limits, and any other intermediate limits you program.

1. Move the shade using the **UP** or **DOWN** buttons until it's at least 6" away from any other limits.
2. Press the **PROGRAM** button on the back of the remote. The shade will jog, indicating it's now in programming mode.
3. Use the **UP** or **DOWN** button to move the shade to the desired stopping position and press the **PROGRAM** button again. The shade will jog, indicating the new stopping point is now set.
4. Repeat these steps to add up to four intermediate stopping points to your shade.

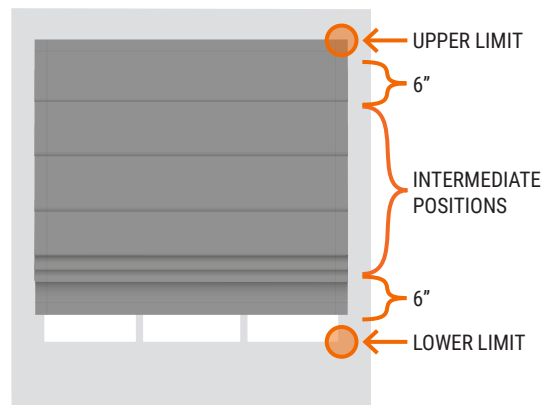

## DELETING LOWER LIMITS AND INTERMEDIATE POSITIONS

**NOTE:** Lower limits and intermediate positions can be deleted and reassigned. Upper limits can only be removed by performing a factory reset.

1. To delete a specific shade position, use the **UP** or **DOWN** buttons to move the shade to the position you want to remove.
2. Press and hold the **PROGRAM** button on the back of the remote for about 7 seconds. The shade will jog once before the 7 seconds and once after. You have now deleted the limit/position from your shade.

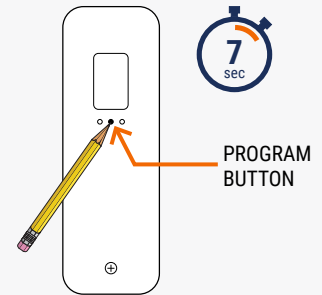

## PERFORMING A FACTORY RESET

1. Press the **PROGRAM** button on the **MOTOR HEAD** four (4) times in a row.
2. Press 4 times and hold on the 4th. Wait for 1 red LED flash with the 1st press, 1 red LED flash with the 2nd press, 2 red LED flashes with the 3rd, and 2 red LED flashes and a motor oscillation with the 4th. After the oscillation the memory is erased.
3. Your shade's memory and all presets have now been erased. To use the shade again, pair it to a channel (see page 5, "Pairing a Single Shade to a Channel"), and then set new upper/lower limits.

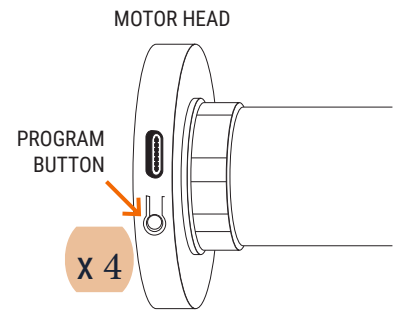

## USING THE REMOTE TO CONTROL YOUR SHADE

1. Press the **UP** or **DOWN** button once to move the shade to the next pre-set position.
2. Press the **UP** or **DOWN** button two times (once per second) and the shade will move to the upper or lower limit position without stopping at any intermediate positions.
3. When the shade is in the top position, the **UP** button becomes non-functional. Likewise, when the shade is in the bottom position, the **DOWN** button becomes non-functional.

## CONTROLLING MULTIPLE SHADES SIMULTANEOUSLY

**6 Channel Remote:** Press the **CHANNEL INCREASE** button on the remote until all 6 lights on the **CHANNEL DISPLAY** are illuminated. This activates all six channels simultaneously, which allows you to control up to 6 shades at the same time.

**16 Channel Remote:** Press the **CHANNEL INCREASE** button on the remote until you see "CC" on the **CHANNEL DISPLAY**. This activates all sixteen channels simultaneously, which allows you to control up to 16 shades at the same time.

## RECHARGING THE SHADE BATTERY

**NOTE:** If the shade begins to move at a slower pace, the battery charge may be getting low. Plug the shade into a power outlet and charge the battery for 6 hours.

1. Locate the charger port on the left side of the headrail. Connect the USB-C cable to the provided battery charger.
2. Plug the battery charger into the nearest wall outlet. If the cable isn't long enough to reach an outlet, use an extension cord (not included) to bridge the gap.

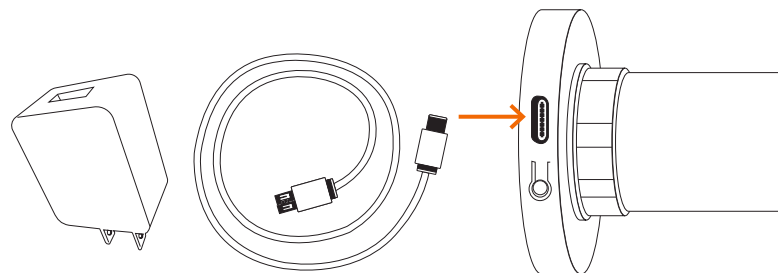

## REPLACING THE REMOTE BATTERY

**NOTE:** The battery used to power your remote is a coin-shaped 3V cell battery (CR2032). Additional batteries are not included.

1. To remove the back cover of the remote, use a small screwdriver to remove the battery screw. Gently slide the back cover up to disengage it, then lift it away from the remote.
2. Remove the old battery from the circuit board by sliding it diagonally out of the bracket holding it down. Place a new 3V cell battery in the bracket with the "+" positive side showing.
3. Replace the back cover of the remote, and secure the battery screw.

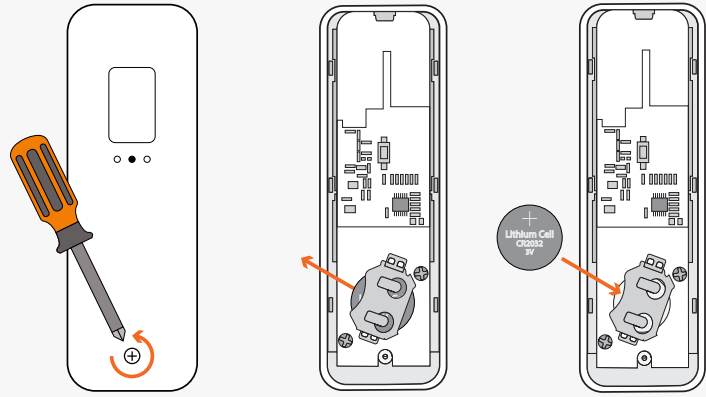

## INSTALLING A WALL MOUNT CARRIER

**NOTE:** A wall mount carrier is included with your remote, but it is optional to install it. If you choose to mount the carrier with the adhesive patch on the back, be sure to clean and dry the mounting surface first.

1. Determine where you'd like to place your remote carrier in the room. It is common to place it near a light switch, or on the wall next to the window.
2. With the carrier in the upright position, insert the provided screws to secure it to our mounting surface. If you're using the adhesive patch, remove the backing and firmly press the carrier to the clean surface for about 30 - 45 seconds.

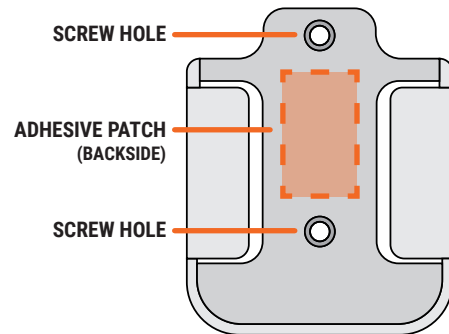

## CLEANING INSTRUCTIONS

**NOTE:** All fabrics are different and some may be easier to clean than others. We recommend cleaning your shades as often as once a month. Here are some general guidelines on how to do so:

1. For regular maintenance, use a duster or a vacuum with a brush attachment and run it over the front and back of the shade.
2. To spot clean stains, use a damp rag with a very mild, gentle detergent or soap. Dab at the affected spots; do NOT rub! Let the dampened area air-dry and repeat as necessary.

## WARRANTY AND REPLACEMENT

To learn more about our product warranties, please visit: <https://www.selectblinds.com/warranty.html>

For replacement parts, and/or to file a warranty claim for a product that is damaged, defective, or missing parts, please call our Customer Care Team at 888-257-1840, or email [customer@selectblinds.com](mailto:customer@selectblinds.com).

## CHILD SAFETY WARNING

### ⚠ WARNING

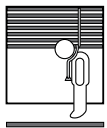

**Corded window blinds and shades can be a strangulation risk or cause serious injury to young children and pets.** When using corded window treatments, use the following tips to keep them safe:

- Move furniture that children can climb on away from the window.
- **NEVER** place a crib by a window!
- Keep cords up and away from your child's reach.
- Always use cord cleats with corded products.
- Secure child-safe tensioners for continuous cord loop chains to the wall or window encasement.





El nivel de dificultad de esta instalación es **Nivel 2**. ¡Tú puedes!

Si tú tienes preguntas o te atascas, contacta a nuestro Equipo de Atención al Cliente llamando al 888-257-1840, o envía un email a [customer-care@selectblinds.com](mailto:customer-care@selectblinds.com).

### HARDWARE Y PARTES INCLUIDAS

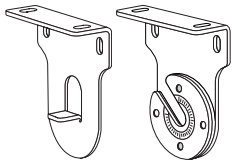

SOPORTES DE ROLLO EXPUESTOS

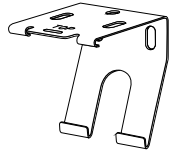

SOPORTES DE CASSETTE ESTÁNDAR\*

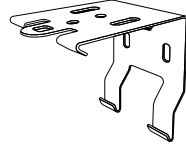

SOPORTES DE CASSETTE LARGOS\*

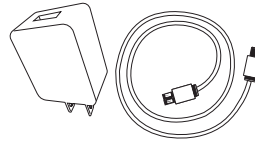

BATERÍA DE CARGADOR

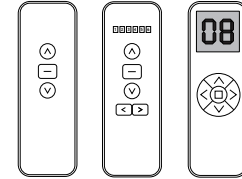

CONTROL REMOTO (1-CANAL, 6-CANAL, Y 16-CANAL)

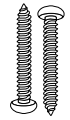

TORNILLOS DE INSTALACIÓN

\*La cantidad de soportes que recibas dependerá del ancho del riel de cassette.

### HERRAMIENTAS REQUERIDAS



LÁPIZ



CINTA MÉTRICA



TALADRO ELÉCTRICO



BROCA DE 5/64"



BROCA PHILLIPS



DESTORNILLADOR PHILLIPS



NIVELADOR



ESCALERA DE MANO

## 1. MONTANDO LOS SOPORTES

### SOPORTES DE ENROLLADO EXPUESTOS DE MONTAJE

El motor está escondido dentro del tubo de rodillo en la esquina derecha de la cortina. El **SOPORTE MOTORIZADO** va en el lado derecho de la cortina, y el **SOPORTE DE PASADOR** del lado izquierdo. Los soportes siguen posicionados de la misma manera sin que importe la posición del rodillo (estándar o reversa).

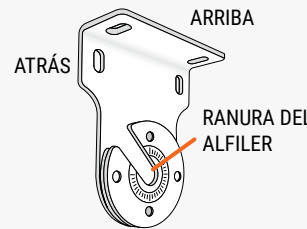

SOPORTE DE PASADOR (IZQUIERDA)

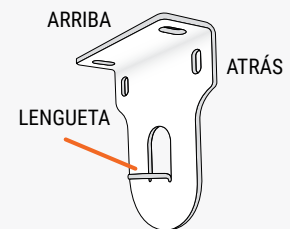

SOPORTE MOTORIZADO (DERECHA)

### ROLLO EXPUESTO - MONTAJE INTERIOR

**APUNTE:** Los pasos para montar un rollo expuesto son los mismos, sin que importe el estilo del soporte que hayas recibido.

1. En la esquina de arriba a la derecha en la ventana, mide la profundidad que deseas para instalar tus soportes (requerimiento mínimo de 2 1/4"), y haz una marca con tu lápiz. Repite este paso para la esquina de arriba a la izquierda en tu ventana, utilizando la misma medida de profundidad.
2. Instala a tu soporte motorizado en la ventana para que el borde trasero se alinee con tu marca. Sostén al soporte en su posición y haz una marca a través de los hoyos de tornillo con tu lápiz. Repite este paso con tu soporte pasador del lado izquierdo de tu ventana.
3. Pre-taladra hoyos con una broca de 5/64" en tu marcas previas de cada lado de la ventana.



4. Alinea a cada soporte con los hoyos que taladraste e inserta los tornillos. Una vez que hayas asegurado ambos soportes, estarás listo para montar a la cortina en la ventana (ver página 4).

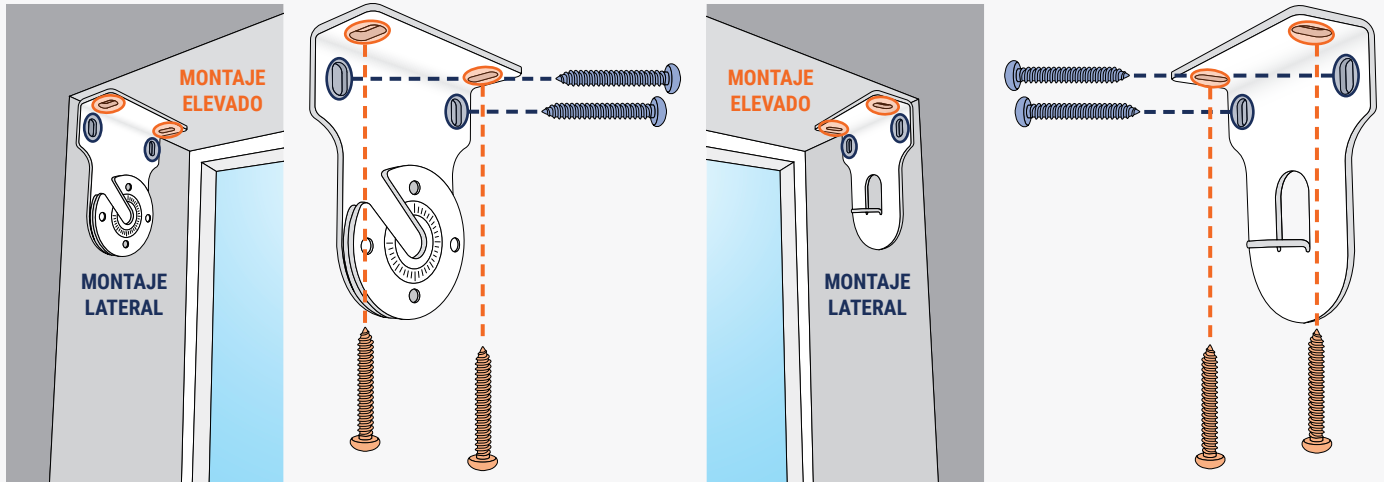

### ROLLO EXPUESTO - MONTAJE EXTERIOR

**APUNTE:** Los pasos para montar un rollo expuesto son los mismos, sin que importe el estilo del soporte que hayas recibido.

1. Mide la altura en la que deseas poner tus soportes (por lo menos 2") en las esquinas de arriba a la izquierda y derecha de tu ventana para luego hacer una marca con tu lápiz.

2. Determina la diferencia del ancho entre tu cortina y tu ventana, y luego divídela en dos. Mide la distancia desde la ventana a partir de tu marca anterior, y haz otra marca con tu lápiz.

**EJEMPLO:** Si tu ventana es de 48" de ancho y tu cortina enrollable es de 52", la diferencia es de 4". Eso significa que mediremos y demarcamos 2" más allá de la ventana, arrancando en las marcas previas.

3. Centra al soporte motorizado en la marca más lejana tal y como te mostramos, y utiliza tu lápiz para demarcar los hoyos de los tornillos. Repite este paso para los soportes del pasador en la marca de la parte más lejana a la izquierda.

4. Pre-taladra hoyos con una broca de 5/64" en tus marcas previas de cada lado de la ventana. Quizás quieras borrar las marcas que hiciste con tu lápiz y quedan en la superficie de montaje antes de montar tus soportes.

5. Alinea a tu soporte motorizado con el hoyo del tornillo, e inserta dos tornillos para asegurar al soporte en la superficie de montaje. Repite este paso para tu soporte de pasador. Cuando ambos soportes estén asegurados, el próximo paso es poner a la cortina enrollable en la ventana (ver página 4).

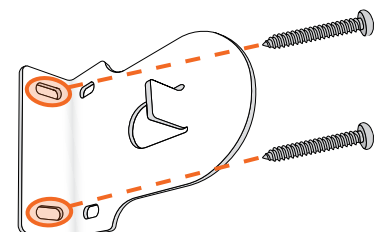
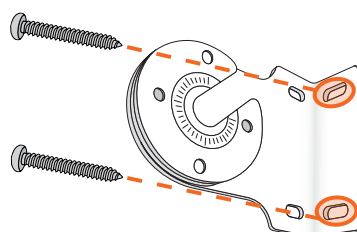
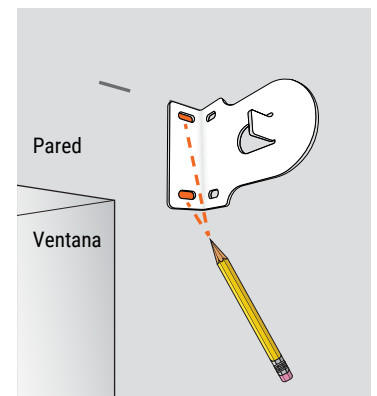
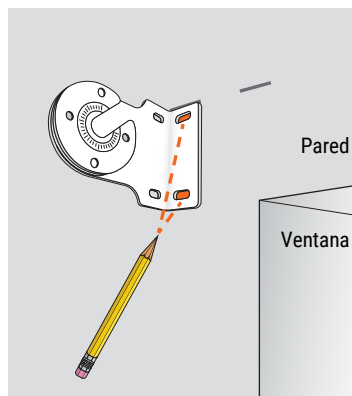
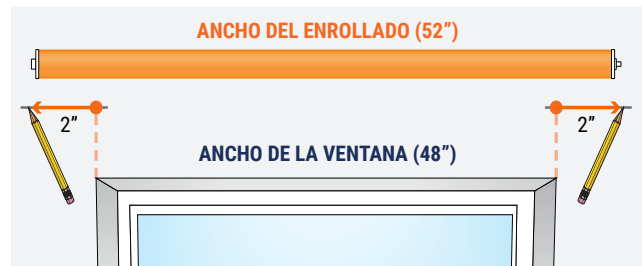
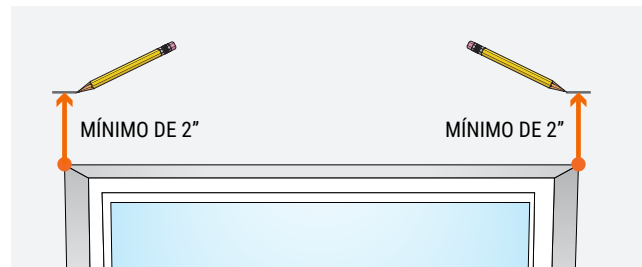

## MONTANDO SOPORTE DE RIEL DE CASSETTE

**APUNTE:** El tubo de cortinas enrollables se preinstala en el riel del cassette, el cual simplemente encaja en el hardware proveído. Tú recibirás dos o más soportes para cassettes, dependiendo del ancho de tu cortina. Los **SOPORTES ESTÁNDARES DE CASSETTE** están incluidos con los rieles de cassette de 96" o mas pequeños. Los **SOPORTES LARGOS DE CASSETTE** están incluidos para los rieles de más de 96" de ancho.

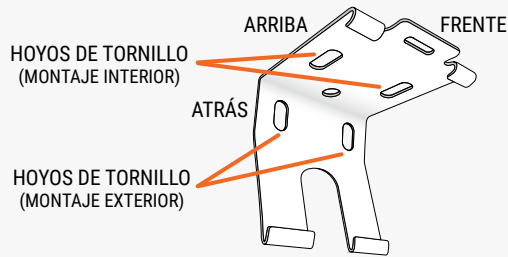

**SOPORTE ESTÁNDARES DE CASSETTE**

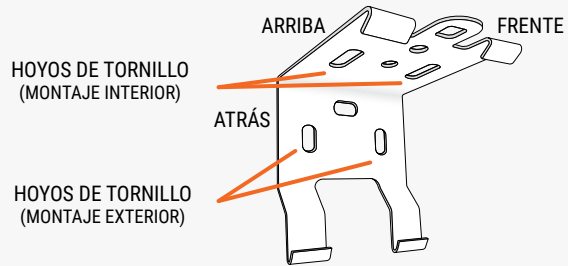

**SOPORTE LARGOS DE CASSETTE**

## RIEL DE CASSETTE - MONTAJE INTERIOR

1. Mide hacia adentro y haz una marca de 2" - 4" en cada lado con tu lápiz en las esquinas más elevadas de la ventana. Si tú cuentas con soportes adicionales, agrega una marca más para cada uno, espaciadas de forma pareja entre las marcas exteriores.

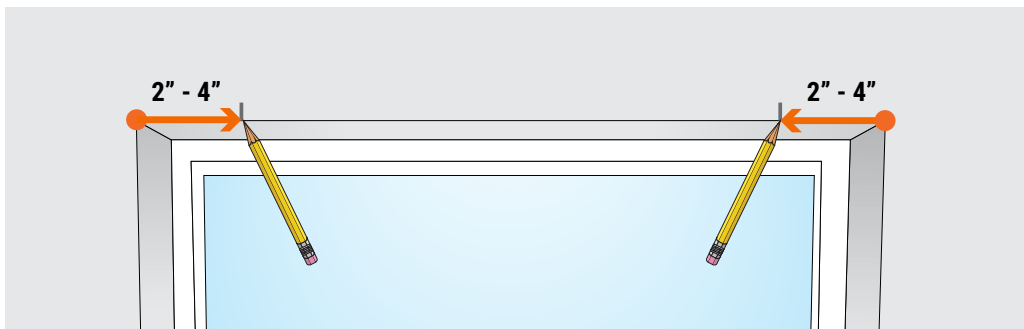

2. El próximo paso será medir qué tan profundamente quieres ubicar a tus soportes en la ventana. Empezando en una de tus marcas, mide hacia atrás al menos 2 5/8" y haz una marca con tu lápiz. Si quieres que el frente del cassette esté pegado a la pared, mide hacia atrás 3 1/4" y haz una marca. Repite este paso hasta que hayas demarcado la misma profundidad para cada soporte.

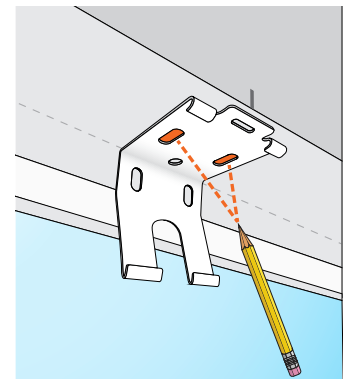
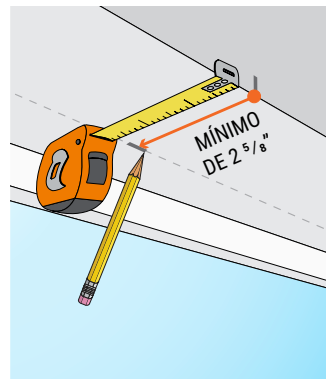

3. Posiciona a un soporte sobre la ventana para que la parte trasera se alinee con tu marca. Asegúrate de que el frente del soporte esté paralelo al borde de arriba de la ventana, y luego utiliza a tu lápiz para demarcar dónde irán los tornillos. Repite este paso hasta que hayas demarcado a los hoyos de los tornillos para cada soporte.

4. Pre-taladra los hoyos de tornillos con una broca de 5/64" en tus marcas para la ubicación de cada soporte. Antes de montar los soportes, quizás quieras borrar las marcas que hiciste con el lápiz y hayan quedado en la pared o la ventana.

5. Alinea a tu primer soporte con los hoyos de los tornillos, e inserta dos tornillos para asegurar al soporte en la superficie de montaje. Repite este paso para cualquier soporte restante. Cuando todos tus soportes estén asegurados, el próximo paso será instalar a la cortina enrollable en la ventana. (ver página 4).

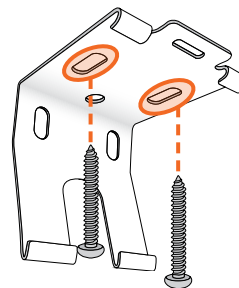

## RIEL DE CASSETTE - MONTAJE EXTERIOR

1. Mide hacia adentro y haz una marca de 2" - 4" en cada lado de la esquina elevada de la ventana. Si tú cuentas con soportes adicionales, agrega una marca más para cada uno, espaciadas de forma pareja entre las marcas exteriores.



2. Mide hacia arriba desde una de esas marcas y demarca la altura de la ubicación del soporte. El requerimiento mínimo es de 1", pero si quieres que los soportes pasen la parte de arriba de la ventana, mide y demarca al menos 2 1/4" por sobre ella. Repite esto hasta que hayas demarcado la misma medición de altura para cada soporte.

3. Posiciona un soporte para que la parte trasera esté respaldada contra tu superficie montada y la parte trasera esté alineada con una de tus marcas elevadas. Sostén al soporte en su lugar y demarca dónde deben ir tus tornillos con tu lápiz. Repite este paso hasta que hayas demarcado a los hoyos para tornillos de cada soporte.

4. Pre-taladra los hoyos de tornillo con una broca de 5/64" en tus marcas para cada ubicación del soporte. Antes de que montes los soportes, quizás quieras borrar las marcas que hiciste con tu lápiz en la superficie de montaje.

5. Alinea a tu primer soporte con los hoyos de tornillos e inserta dos tornillos para asegurar al soporte a la superficie de montaje. Repite este paso para los soportes restantes. Cuando todos estén asegurados, el próximo paso es poner a la cortina enrollable en la ventana.

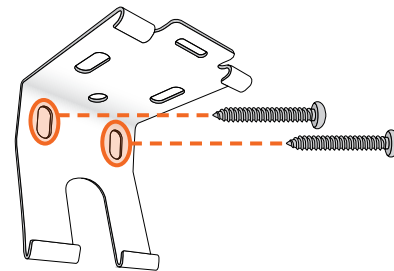
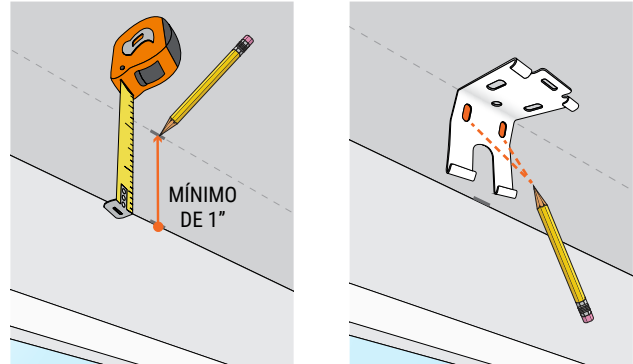

## 2. ADJUNTANDO LA CORTINA

**APUNTE:** Asegúrate de que tus soportes estén rectos y alineados el uno con el otro antes de adjuntar la cortina. Los hoyos de los tornillos en todos los soportes están elongados, así que hacer ajustes pequeños es fácil.

**Montaje Interior:** Utiliza una cinta métrica para revisar que cada soporte cuenta con la misma profundidad. Si necesitas hacer ajustes, afloja un poco a los tornillos en un soporte y llévalo hacia adelante o hacia atrás. Asegura a los tornillos cuando la posición esté corregida.

**Montaje Exterior:** Utiliza una cinta métrica para revisar que cada soporte cuenta con la misma altura, y utiliza un nivelador arriba de cada soporte para asegurarte de que ellos estén alineados y rectos. Si necesitas hacer ajustes, afloja un poco a los tornillos en un soporte y muévelos hasta que estén nivelados a la altura indicada.

### ROLLO EXPUESTO

1. Mientras sostienes a la cortina enrollable en tus manos, localiza al hoyo en forma de engranaje ubicado en el lado derecho de la cortina. Desliza a ese hoyo firmemente en la lengüeta del soporte del motor.

2. Localiza al alfiler en la esquina izquierda de la cortina y deslízala de forma gentil hacia la ranura central del soporte de pasador.

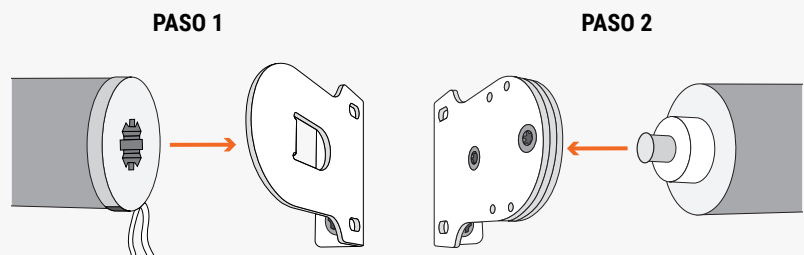

## RIEL ESTÁNDAR Y DE CASSETTE LARGO

1. Toma al cassette y sostenlo hacia arriba en tus soportes. Asegúrate de que el borde trasero del riel esté en la lengüeta de abajo de cada soporte. Mientras estás en esa posición, tú puedes deslizar a la cortina a la izquierda o la derecha hasta que el cassette esté centrado.

2. Cuando estés listo para asegurar al riel, empujalo hacia atrás hasta que la parte de arriba de cada soporte se abra por encima del cassette.

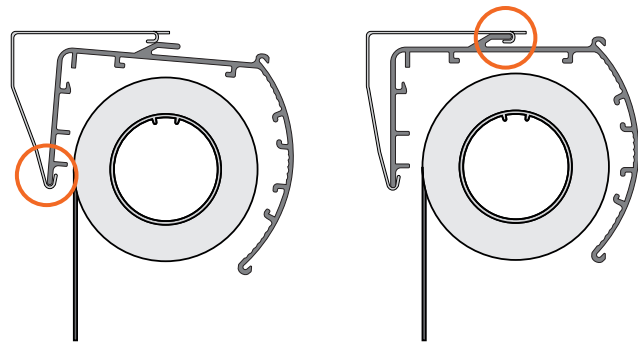

## 3. PROGRAMANDO Y UTILIZANDO TU CONTROL REMOTO

**IMPORTANTE:** Aunque no es necesario que sigas los pasos indicados aquí abajo, sí te recomendamos que te familiarices con lo básico de la programación del motor y de tu control remoto para así entender cómo funciona tu cortina motorizada de mejor manera. Por favor, ten en cuenta que las baterías del motor de tu cortina fueron cargadas al máximo en la fábrica antes de su envío. Los límites de arriba y abajo (cuando están completamente alzadas o bajadas) de tus cortinas también han sido pre-establecidas. Un número de canal también ha sido asignado a cada cortina en tu control remoto.

NO intentes elevar o bajar tus cortinas motorizadas con tus propias manos. Eso podría llegar a dañar de forma permanente al motor y otros componentes del riel que no estén cubiertos por la garantía.

### FUNCIONES OPERACIONALES

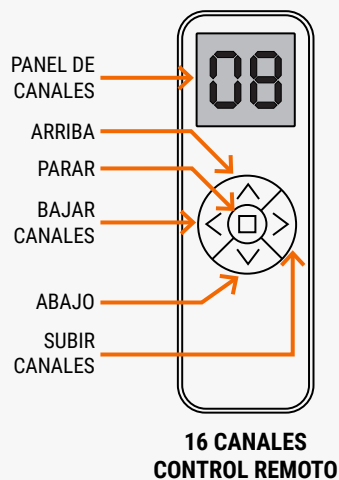
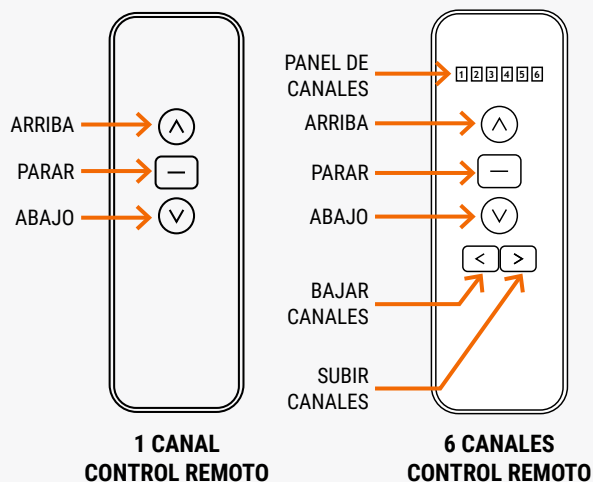

### FUNCIONES DE PROGRAMACIÓN

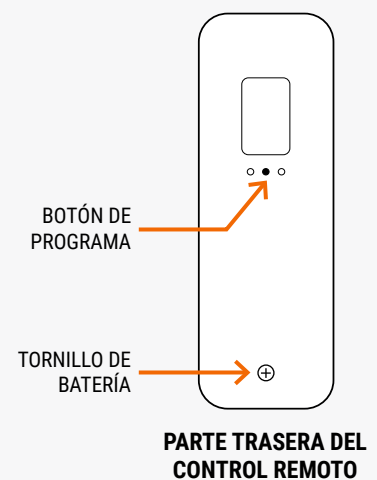

## EMPAJEANDO UNA CORTINA SINGULAR

1. Aprieta al botón de **SUBIR CANAL** o **BAJAR CANAL** en el control remoto para seleccionar el canal dedicado para la primer cortina que estás emparejando con el control remoto.

2. Localiza a la **CABEZA DE MOTOR** en la esquina izquierda del tubo enrollable bajo el riel. Mantén **PROGRAM** apretado hasta que escuches un beep y la cortina se mueve de arriba a abajo.

3. Presiona al botón de **ARRIBA** en el control remoto y la cortina se moverá nuevamente.

4. ¡Felicitaciones! Tu cortina y tu control remoto ya están emparejados. Repite este proceso para emparejar a otras cortinas con tu control remoto. Si utilizas un control con canales múltiples, selecciona un canal nuevo antes de volver a comenzar.

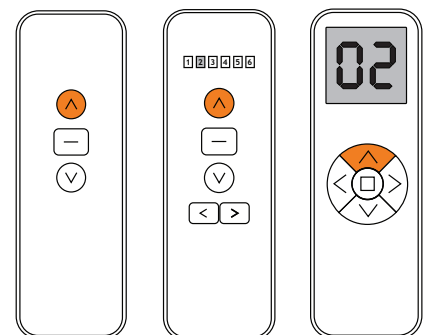
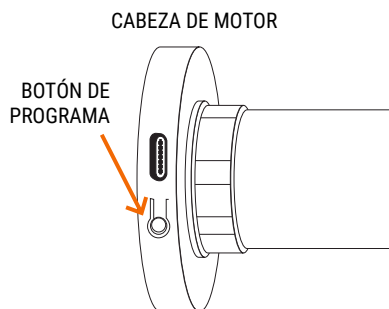

## AJUSTANDO LOS LÍMITES DE ALTURA

Los límites de altura altas y bajas ya vienen hechos de fábrica, así que los siguientes pasos solo son necesarios si quieres cambiar lo que viene configurado. El límite de elevación SOLO puede ser cambiado tras hacer un reseteo de fábrica (ver página 7).

### CAMBIANDO EL LÍMITE DE ELEVACIÓN

**APUNTE:** Antes de resetear al límite de elevación, debes seguir las instrucciones de reseteo de fábrica sí o sí obligatoriamente. Esa es la única manera de cambiar el límite de elevación.

1. Mueve a la cortina utilizando los botones de **ARRIBA** y **ABAJO** hasta que esté posicionado 6 pulgadas por debajo del límite de elevación deseado.
2. Presiona al botón de **PROGRAMAR** en la parte trasera del control remoto. La cortina se moverá indicando que ahora está en modo de programación.
3. Presiona el botón de **ARRIBA** para mover a la cortina al límite de elevación deseado. Presiona al botón de **PROGRAMAR** en la parte trasera del control remoto nuevamente y la cortina se moverá.
4. ¡Ya está! Ahora ya has reseteado al límite de elevación de tu cortina, y el motor saldrá del modo de programación automáticamente.



### CAMBIANDO EL LÍMITE BAJO

1. Mueve la cortina utilizando los botones de **ARRIBA** o **ABAJO** hasta que esté posicionada unas 6 pulgadas por sobre el límite bajo.
2. Presiona el botón de **PROGRAMAR** en la parte trasera del control remoto. La cortina se moverá, indicando que ahora está en modo programación.
3. Presiona el botón de **ABAJO** para mover la cortina al límite bajo deseado. Presiona **PROGRAMAR** en la parte trasera del control remoto. La cortina se moverá.
4. ¡Ya está! El límite bajo está hecho. Y el motor saldrá del modo programación automáticamente.

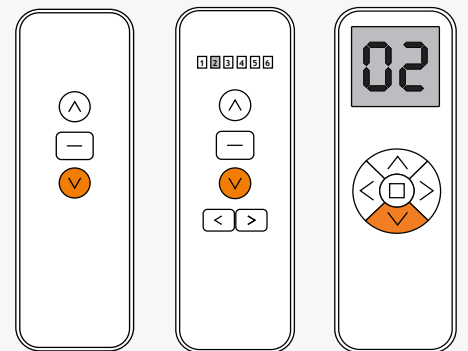

### PONIENDO POSICIONES INTERMEDIAS

**APUNTE:** Tú puedes poner hasta cuatro (4) posiciones intermedias entre los límites bajos y de elevación de tus cortinas. Cada posición intermedia debe estar alejada al menos 6 pulgadas de los límites bajos y de elevación, y de cualquier otro límite intermedio que programes.

1. Mueve a la cortina hacia arriba o hacia abajo con los botones de **ARRIBA** o **ABAJO** hasta llegar al menos a las 6 pulgadas de distancia con otros límites.
2. Presiona **PROGRAMAR** en la parte trasera del control remoto. La cortina se moverá indicando que está lista en modo programación.
3. Utiliza al botón de **ARRIBA** o **ABAJO** para mover a la cortina con la posición detenida deseada y luego vuelve a presionar **PROGRAMAR** nuevamente. La cortina se moverá, indicando de esa manera que un punto nuevo de detenimiento ya está programado.
4. Repite estos pasos para agregar hasta cuatro puntos de detenimiento intermedio para tus cortinas.

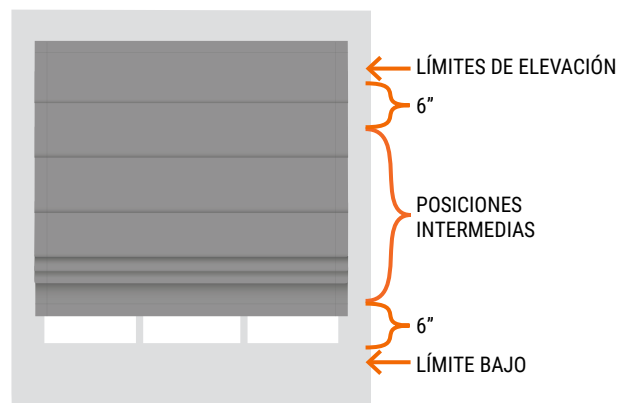

## BORRANDO LOS LÍMITES BAJOS Y LAS POSICIONES INTERMEDIAS

**APUNTE:** Los límites bajos y las posiciones intermedias pueden ser borradas y reasignadas. Los límites de elevación solo pueden ser quitados con un reseteo de fábrica.

1. Para borrar una posición específica de la cortina, utiliza a los botones de **ARRIBA** o **ABAJO** para mover a la cortina hacia la posición que quieras borrar.
2. Presiona y mantén apretado al botón de **PROGRAMAR** ubicado en la parte trasera del control remoto por unos 7 segundos. La cortina se moverá una vez antes de los 7 segundos y una vez después. Ahora has borrado los límites/posiciones de la cortina.



## HACIENDO UN RESETEO DE FÁBRICA

1. Presiona al botón **PROGRAMAR** en la **CABEZA DEL MOTOR** cuatro (4) veces seguidas.
2. Presiónalo nuevamente por quinta vez, manteniendo el botón apretado hasta que la cortina se mueva dos veces.
3. Ahora la memoria y todo lo preseleccionado ha sido borrado. Para utilizar a la cortina otra vez, empareja un control remoto a ella y ponle nuevos niveles de elevación y descenso.

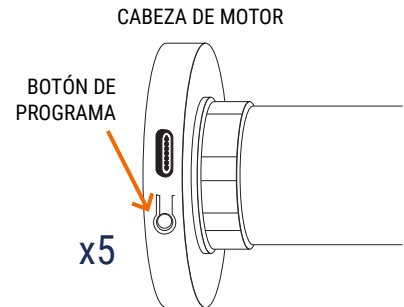

## UTILIZANDO AL CONTROL REMOTO PARA CONTROLAR TU CORTINA

1. Presiona el botón de **ARRIBA** o **ABAJO** una vez para mover la cortina a la próxima posición pre-establecida.
2. Presiona el botón de **ARRIBA** o **ABAJO** dos veces (una vez por segundo) y la cortina se moverá hacia la posición límite de arriba o abajo sin detenerse en ninguna posición intermedia.
3. Cuando la cortina esté en la posición más elevada, el botón de **ARRIBA** deja de funcionar. De la misma forma, el botón de **ABAJO** deja de funcionar cuando la cortina esté en la posición más baja.

## CONTROLANDO CORTINAS MÚLTIPLES DE MANERA SIMULTÁNEA

**Control Remoto de 6 Canales:** Presiona al botón de **SUBIR CANAL** en el control remoto hasta que todas y cada una de las 6 luces se iluminen en el **MOSTRADOR DE CANALES**. Esto activa a todos los seis canales de forma simultánea, lo cual te permite controlar hasta 6 cortinas al mismo tiempo.

**Control Remoto de 16 Canales:** Presiona al botón de **SUBIR CANAL** en el control remoto hasta que veas "CC" en el **MOSTRADOR DE CANALES**. Esto activa a todos los 16 canales de forma simultánea, lo cual te permite controlar hasta 16 cortinas al mismo tiempo.

## RECARGANDO LA BATERÍA DE LA CORTINA

**APUNTE:** Si la cortina comienza a moverse un poco más lentamente, la carga de la batería podría estar baja. Enchufa a la cortina en una toma de corriente y carga la batería por 6 horas.

1. Localiza el puerto del cargador en el lado izquierdo del riel. Conecta el cable USB-C al cargador de batería incluido. Localiza el puerto del cargador en el lado izquierdo del riel. Conecta el cable USB-C al cargador de batería incluido.

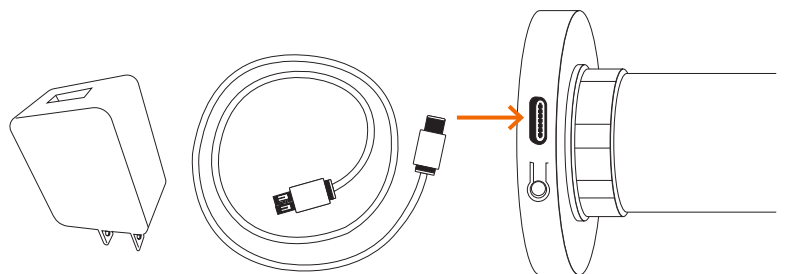

2. Enchufa al cargador de la batería en la toma de corriente de la pared más cercana. Si el cable no es lo suficientemente largo para llegar a una toma, utiliza una cuerda de extensión (no viene incluida) para compensar.



## REEMPLAZANDO LA BATERÍA DEL CONTROL REMOTO

**APUNTE:** La batería utilizada para encender tu control remoto es una batería de célula 3V en forma de moneda (CR2032). Baterías adicionales no vienen incluidas.

1. Utiliza un destornillador chiquito para quitar el tornillo de la batería en la tapa trasera del control remoto. Luego desliza a la tapa trasera suavemente hacia arriba para soltarla, y agárrala hacia arriba afuera del control remoto.
2. Quita a la batería vieja de la placa de circuito al deslizarla diagonalmente fuera del soporte mientras lo sostienes hacia abajo. Ubica una batería de célula 3V nueva en el soporte con el lado de "+" mirando hacia arriba.
3. Reubica a la cobertura trasera del control remoto y asegura al tornillo de la batería.

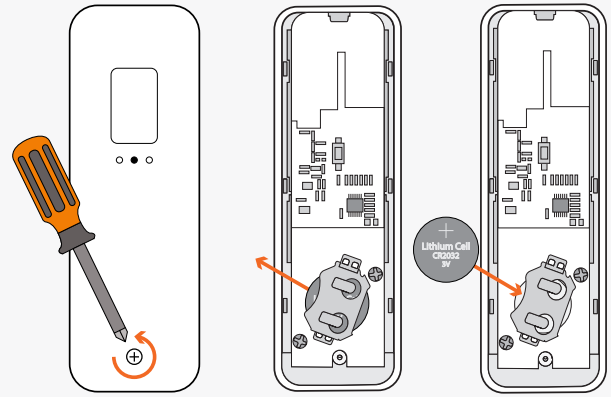

## INSTALANDO UN PORTADOR DE PARED

**APUNTE:** El portador de pared está incluido con tu control remoto, pero instalarlo es opcional. Si optas por montar al portador con el parche adhesivo en la parte trasera, asegúrate de limpiar y secar la superficie de montaje antes que nada.

1. Determina dónde te gustaría ubicar tu portador remoto en el cuarto. Lo más común es ubicarlo cerca de un interruptor de luz o en la pared contigua a la ventana.
2. Con el portador en posición recta, inserta a los tornillos provistos para asegurarlo a la superficie de montaje. Si utilizas al parche adhesivo, quita al respaldo y haz presión firme con el portador en la superficie limpia por unos 30 - 45 segundos.

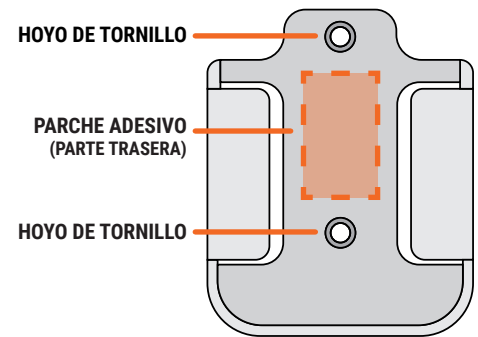

## INSTRUCCIONES DE LIMPIEZA

**APUNTE:** Todas las telas son distintas y algunas pueden ser mas fáciles de limpiar que otras. Nosotros recomendamos limpiar a tus cortinas tan frecuentemente como una vez al mes. A continuación te contamos como hacerlo:

1. Para mantenimiento constante, utiliza un plumero o una aspiradora con cepillo adjunto para hacerlo correr del frente hacia atrás de la cortina.
2. Para ver manchas limpias, utiliza un trapo húmedo con un detergente muy suave o jabón. Pásalo sobre los lugares afectados SIN frotar. Deja que la zona afectada se seque al aire y repite los pasos cuantas veces sea necesario.

## GARANTÍA Y REEMPLAZO

Para saber más sobre las garantías de nuestro producto, visita: <https://www.selectblinds.com/warranty.html>

Para partes de reemplazo y/o reclamar una garantía para un producto dañado, defectivo o con partes extraviadas, por favor contacta al Equipo de Servicio al Cliente llamando al 888-257-1840 o enviando un email a [customercare@selectblinds.com](mailto:customercare@selectblinds.com).

## ADVERTENCIA DE SEGURIDAD DE NIÑOS

### ⚠ ADVERTENCIA

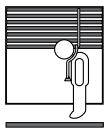

Las persianas y cortinas para ventanas con cuerdas podrían llegar a posar un riesgo de estrangulación o de lesión severa para niños pequeños y mascotas. Utiliza las siguientes recomendaciones para asegurarte su bienestar con las coberturas para ventanas con cuerdas:

- Mueve los muebles que los niños puedan trepar lejos de la ventana.
- **NUNCA** ubiques a una cuna al lado de la ventana!
- Mantén a las cuerdas elevadas y lejos del alcance de los niños.
- Siempre utiliza los aseguradores de cuerdas para productos con cuerdas.
- Asegura a los tensionadores seguros para niños a una cadena de bucle de cable continuo contra la pared o el revestimiento de la ventana.